

大功率型继电器 大容量 10A-1、2 及 3 极

- 有插针形和翼片端子类型。
- 可选择指示灯、测试操作按钮和侧凸缘。
- 安装形式丰富，具备 DIN 导轨、直接和面板安装型。



• 认证详细，请联系 IDEC。



□型号

最小起订数量：1 个

端子形状	类型	订购型号				线圈电压编码 *
		SPDT	DPDT	3PDT (注)		
插针形端子	标准型	—	RR2P-U* ★	RR3P-U* ★	RR3PA-U* ★	AC6、AC12、AC24、AC50、 AC100、AC110、AC115、 AC120、AC200、AC200、 AC230、AC240 DC6、DC12、DC24、DC48、 DC110
	指示灯型	—	RR2P-UL* ★	RR3P-UL* ★	RR3PA-UL* ★	
	检测按钮型	—	RR2P-UC* ★	RR3P-UC* ★	RR3PA-UC* ★	
	指示灯及检测按钮型	—	RR2P-ULC* ★	RR3P-ULC* ★	RR3PA-ULC* ★	
翼片端子	标准型	RR1BA-U*	RR2BA-U*	RR3B-U*	—	
	指示灯型	RR1BA-UL*	RR2BA-UL*	RR3B-UL*	—	
	检测按钮型	RR1BA-UC*	RR2BA-UC*	RR3B-UC*	—	
	指示灯及检测按钮型	RR1BA-ULC*	RR2BA-ULC*	RR3B-ULC*	—	
	侧边凸缘型	RR1BA-US*	RR2BA-US*	RR3B-US*	—	

注：RR3P 和 RR3PA 均为 3PDT 继电器，端子排列各异。参照 4 页内部电路图。

• 标有★的为经过 UL 验证、CSA 认证，由 TÜV 批准。其它的为经过 UL 验证、CSA 认证。

订购指南

- 订购时，请指明型号和线圈电压编码。
- 型号中的 * 为线圈电压编码。

(示例) RR3P-U AC110
 型号 线圈电压编码

线圈电压编码 *	额定线圈电压	线圈电压编码 *	额定线圈电压
AC6	6V AC	DC6	6V DC
AC12	12V AC	DC12	12V DC
AC24	24V AC	DC24	24V DC
AC50	50V AC	DC48	48V DC
AC100	100V AC	DC110	110V DC
AC110	110V AC		
AC115	115V AC		
AC120	120V AC		
AC200	200V AC		
AC220	220V AC		
AC230	230V AC		
AC240	240V AC		

□线圈容量

额定电压 (V)	额定电流 (mA) ±15% (at 20°C)		线圈电阻 (Ω) ±10% (at 20°C)	动作特性 (at 20°C 时的额定值)		
	50 Hz	60 Hz		最大允许电压	最小吸合电压	释放电压
AC (50/60Hz)	6	490	420	110%	80% 以下	30% 以上
	12	245	210			
	24	121	105			
	50	58	50			
	100	29	25			
	110	27	23			
	115	25	21.5			
	120	24	20.5			
	200	14.5	12.5			
	220	13.3	11.5			
230	12.7	11	7,830			
240	12.1	10.5	8,330			
DC	6	240		110%	80% 以下	15% 以上
	12	120				
	24	60				
	48	30				
	110	13				

□触点容量

最大触点容量					
触点允许 通电电流	触点允许电力		额定负载		
	电阻性负载	电感性负载	电压	电阻性	电感性
10A	1,650 VA AC 300W DC	1,100 VA AC 150W DC	110V AC	10A	7.5A
			220V AC	7.5A	5A
			30V DC	10A	5A

额定负载的电感性负载 $\cos\phi=0.3$, L/R = 7 ms

• UL 标准额定值

电压	电阻	一般用途	马力额定值
240V AC	10A	7A	1/3 HP
120V AC	10A	7.5A	1/4 HP
30V DC	10A	7A	—

• CSA 标准额定值

电压	电阻性	一般用途
240V AC	10A	7A
120V AC	10A	7.5A
100V DC	—	0.5A
30V DC	10A	7.5A

• TÜV 标准额定值

240V AC	10A
30V DC	10A

AC : $\cos\phi = 1.0$, DC : L/R = 0 ms

□规格

触点材料	银	
接触电阻 (注1)	30 mΩ 以下	
最小适用负载	1V DC · 10 mA (参考值)	
吸合时间 (注2)	25 ms 以下	
释放时间 (注2)	25 ms 以下	
消耗电力 (约)	AC : 3 VA (50 Hz), 2.5VA (60 Hz) DC : 1.5W	
绝缘电阻	100 MΩ 以上 (500V DC 兆欧表)	
耐电压	插针形端子 带电与不带电部间 : 1,500V AC · 1 分钟 触点与线圈间 : 1,500V AC · 1 分钟 同极触点间 : 1,000V AC · 1 分钟 异极触点间 : 1,500V AC · 1 分钟	
	翼片端子 带电与不带电部间 : 2,000V AC · 1 分钟 触点与线圈间 : 2,000V AC · 1 分钟 同极触点间 : 1,000V AC · 1 分钟 异极触点间 : 2,000V AC · 1 分钟	
切换频率	电气性	1,800 次 / 小时以下
	机械性	18,000 次 / 小时以下
耐振动	耐久性	频率 10 ~ 55 Hz 单振幅 0.5 mm
	误动作	频率 10 ~ 55 Hz 单振幅 0.5 mm
抗冲击性	耐久性	1,000m/s ²
	误动作	100m/s ²
使用寿命	电气性	20 万次 (220V AC · 5A)
	机械性	1,000 万
使用环境温度 (注3)	- 25 ~ + 40°C (无结冰)	
使用环境湿度	5 ~ 85%RH (无结露)	
重量 (约) (标准型)	RR2P : 90g RR3P/RR3PA : 96g RR1BA/RR2BA/RR3B : 82g	

• 上表中的值为初始值。

注1: 使用 5V DC · 1A 电压下降法测量。

注2: 以 20°C 额定电压测量, 不计波动。

注3: 对于不同温度下的应用, 请参照 4 页触点通电电流与环境温度曲线图。

外形尺寸图 (mm)

• DPDT 插针形端子型

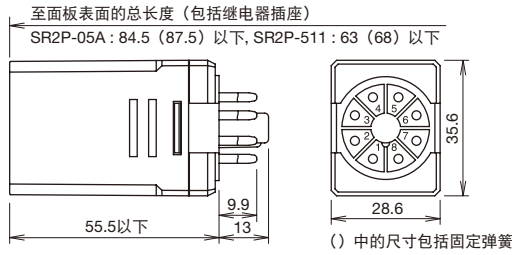

(照片: RR2P-U 型)

• 插座和固定弹簧

插座		型号	固定弹簧
安装方式			
DIN 导轨安装型		SR2P-05B	SR2B-02F1
		SR2P-05C	
		SR2P-06B	SR2B-02F1 SFA-202
面板安装型	焊接端子	SR2P-511	SR3P-01F1
	绕接端子	SR2P-70	

• 3PDT 插针形端子型

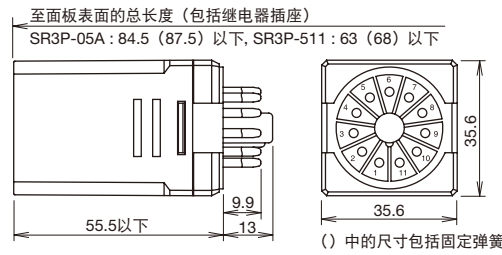

(照片: RR3P-U 型)

• 插座和固定弹簧

插座		型号	固定弹簧
安装方式			
DIN 导轨安装型		SR3P-05B	SR3B-02F1
		SR3P-05C	
		SR3P-06B	SR3B-02F1 SFA-202
面板安装型	焊接端子	SR3P-511	SR3P-01F1
	绕接端子	SR3P-70	

• 翼片端子型 (侧面凸缘型以外)

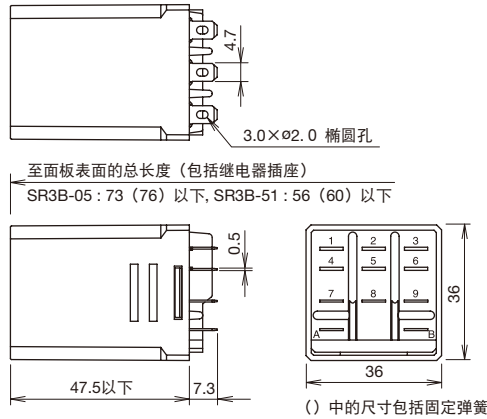

(照片: RR3B-U 型)

• 插座和固定弹簧

插座		型号	固定弹簧
安装方式			
DIN 导轨安装型		SR3B-05	SR3B-02F1 SFA-202
面板安装型		SR3B-51	SR3B-02F1

• 翼片端子型 (侧面凸缘型)

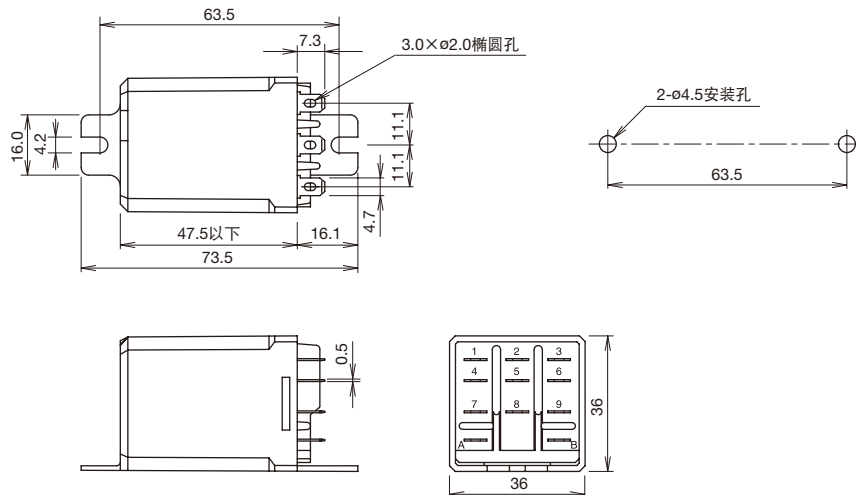

(照片: RR3B-US 型)

内部电路图 (BOTTOM VIEW)

• 标准型

RR2P-U 型 RR3P-U 型 RR3PA-U 型 RR1BA-U 型 RR2BA-U 型 RR3B-U 型

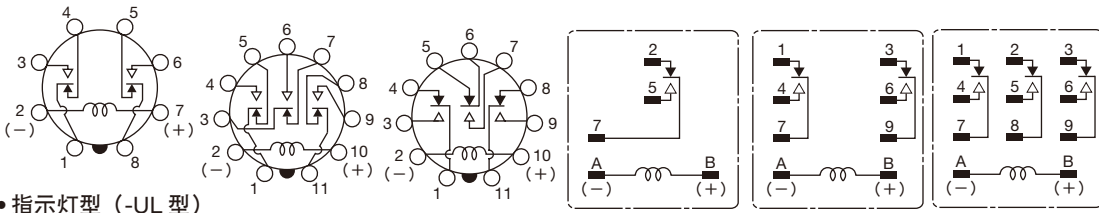

• 检测按钮型



• 指示灯型 (-UL 型)

电压	RR2P 型	RR3P 型	RR3PA 型	RR1BA 型	RR2BA 型	RR3B 型
未满 100V AC/DC						
100V AC/DC 以上						

继电器供电时，指示灯会亮起。

注：低于 100V DC 的继电器不含 LED 保护二极管。

特性图 (参考值)

• 最大开闭容量

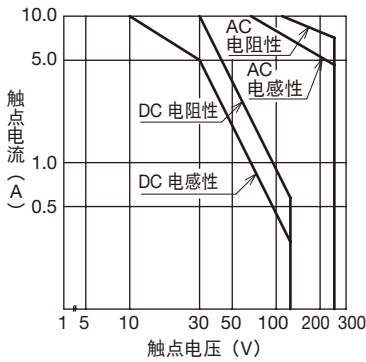

• 触点通电电流与环境温度曲线图 (标准型、检测按钮型及侧边凸缘型)

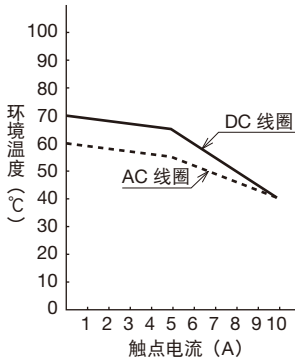

• 电气性使用寿命曲线图

AC 负载

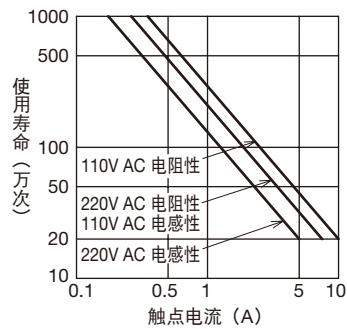

DC 负载

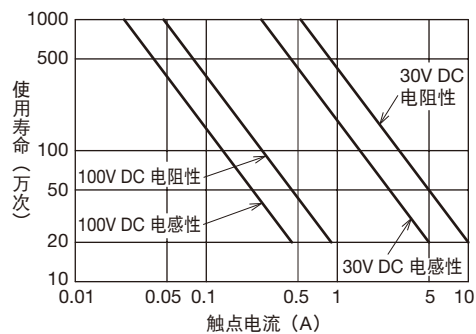

⚠️ 安全注意事项

- 在安装、拆卸、接线和维修以及检查继电器之前，请务必先关闭继电器电源，以免引起触电或发生火灾。
- 请务必遵守产品的规格及额定值，以免引起触电或发生火灾。
- 请使用符合电压和电流要求的电线。并以适当扭矩拧紧继电器插座上的端子螺丝。

- 含 RC 电路的 AC 继电器或含二极管的 DC 继电器上均具备浪涌吸收元件，吸收线圈产生的反电动势。在继电器承受过高的外来浪涌电压时，浪涌吸收元件可能会被损坏。在此情况下，请在继电器上添加其它浪涌吸收元件，防止继电器损坏。

使用注意事项

□ 继电器的驱动电路

1. 为确保继电器正常工作，需给继电器施加额定电压。
2. DC 线圈的输入电压：
为确保继电器稳定动作需给线圈施加完整的 DC 电压。若使用的电源有波纹电压，需把波纹系数控制在 5% 以内。在电源由整流电路提供时，继电器动作特性（例如：启动电压和释放电压）取决于波纹系数。如下图所示插个平滑电容器，以获得所需要的动作特性。

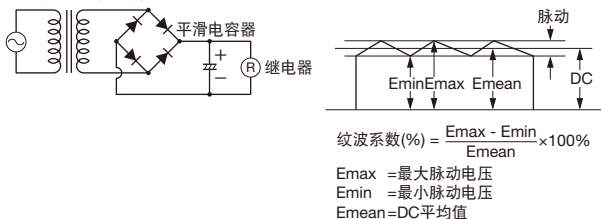

3. 继电器与 AC 负载同步启动：若继电器与 AC 电源电压负载同步启动，会缩短继电器的使用寿命。在这种情况下，请考虑电路的稳定性选择继电器。或者使继电器的断合相位为随机，或在零相位附近断合。

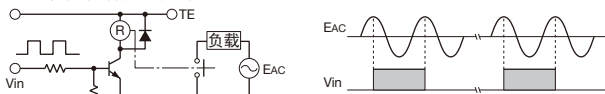

4. 继电器关闭时的泄漏电流：在继电器动作的同时操纵其他元件时，需要特别注意电路设计。如下所示的不正确电路图，在继电器关闭时会有泄漏电流 (Io) 通过继电器线圈。在泄漏电流通过线圈时会引起复位故障，耐振动以及抗冲击性低下。请按照正确的示例图设计电路。

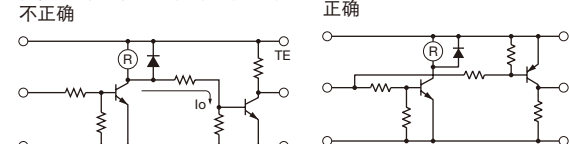

5. 晶体管驱动电路的浪涌抑制在继电器线圈的电流关闭时，产生高压脉冲，会导致晶体管性能劣化，甚至破碎。请务必连接二极管以抑制反电动势。但，此时线圈的释放时间会稍微被延长。需缩短释放时间时，在集电极和晶体管发射极间连接一个齐纳电压稍高于电源电压的齐纳二极管。

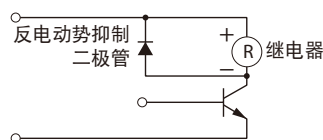

□ 继电器的触点保护

1. 触点的额定值表示为最大值。请确保在任何情况下都勿超过该值。在有浪涌电流流过负载时，触点可能被熔接。在此情况下，请务必插入触点保护电路，例如限流电阻等。
2. 触点保护电路：在开闭电感负载时，飞弧导致触点产生碳化物，从而增大触点电阻。从接触可靠性、使用寿命和噪音防止方面考虑，建议使用浪涌吸收电路。但，此时负载的释放时间会被稍微延长。请使用实际负载进行确认。不正确使用触点保护电路将给开闭特性造成负面影响。下表为四种触点保护电路的典型示例。

DC 方式		在 AC 电源电路中，负载阻抗小于 RC 阻抗时可使用该保护电路。 R：与负载相等的电阻值 C：0.1 ~ 1μF
		该保护电路可用于 AC 和 DC 负载的电源电路。 R：与负载相等的电阻值 C：0.1 ~ 1μF
二极管方式		该保护电路仅用于 DC 负载的电源电路。使用下列额定值的二极管。 反向耐受电压：负载电路的电源电压 × 10 正向电流：大于负载电流
压敏电阻方式		该保护电路可用于 AC 和 DC 负载的电源电路。为得到最佳效果，在使用 24 ~ 48V AC/DC 电源电压时，在触点的两侧连接压敏电阻。在使用 100 ~ 240V AC/DC 的电源电压时，在触点的两侧连接非线性电阻。

3. 请切勿使用下图所示的触点保护电路。

	该保护电路在断开触点时对消弧非常有效。但在触点断开时电容器会蓄电。在触点闭合时，电容器流出短路电流，使触点易熔接。
	该保护电路在断开触点时对抑制飞弧非常有效。但在触点闭合时，蓄积的电流流向电容器造成触点熔接。

通常，开闭 DC 电感负载要比开闭 DC 电阻负载困难。但，使用合适的飞弧抑制器能够改进 DC 电感负载的开闭性能。

□ 焊接

1. 在焊接继电器端子时，请使用 30 ~ 60W 的烙铁，且需在 3 秒钟内迅速完成焊接。
2. 使用无腐蚀性的树脂焊剂。

□ 其它注意事项

1. 一般注意事项：
 - 为保持继电器的原有特性，切勿使继电器从高处跌落或受到冲击。
 - 在正常操作情况下，继电器外壳不会从底座上脱落。为保持继电器的原有特性，请勿拆卸继电器外壳。
 - 请在灰尘、二氧化硫 (SO₂) 和硫化氢 (H₂S) 聚集少的环境中使用继电器。
 - 线圈的电压切勿超过额定连续通电电压范围。
2. 输出触点与电子电路连接时：
在输出触点连接到响应速度快的负载（如电子电路），触点反弹会造成负载的误动作时，需考虑采取以下措施。
 - 连接积分电路。
 - 将因触点反弹而引起的脉冲电压控制在负载的最低噪音内。
3. UL/CSA 认证的产品额定值，根据各认证机构和地方情况的不同，与 IDEC 的额定值会有些差异。
4. 切勿在靠近强磁场源配备近使用继电器，以免影响继电器的正常工作。

□ 安装至 PCB 时的注意事项

- PCB 上安装 2 个以上的继电器时，请隔开 5mm 以上的距离。
- 手动焊接时，请以 60W 的焊铁（先端温度 350°C）在 3 秒内快速焊接。（使用非铅焊铁时，建议使用 Sn-Ag-Cu 焊接型）
- 自动焊接时，请以 250°C 的温度，在 4 至 5 秒内进行焊接。
- 因端子部内含有环氧树脂，请切勿长时间加热、或弯曲端子根部，以免破坏产品的密封性。
- 请注意，勿直接焊接到含环氧树脂部位及外壳。
- 请使用非腐蚀性的松香焊剂。